

cashlogy
by Azkoyen



Affidabilità, design e semplicità d'uso alla portata di qualsiasi attività commerciale.

Exquisite technology

Exquisite technology

Cashology è la **soluzione automatizzata di gestione del contante** perfetta per le realtà imprenditoriali che vogliono **professionalizzare la propria attività** e offrire ai clienti un'esperienza di pagamento semplice e moderna.

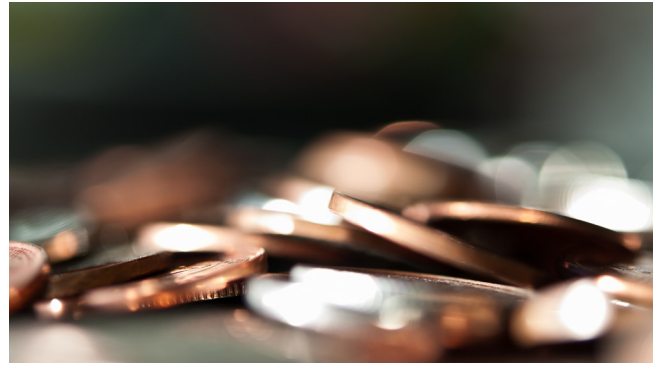

Una soluzione tecnologica intelligente e affidabile che offre **tranquillità**, riducendo al minimo i furti interni, e permette un notevole **risparmio di tempo** nelle operazioni di chiusura di cassa.

Controllo del denaro contante per rendere più efficiente la tua attività

Una soluzione tecnologica intelligente che guarda al futuro della tua attività perché **migliora la produttività** dei dipendenti liberandoli dalle attività di cassa e rappresenta un **passo avanti** nello sviluppo del tuo business.

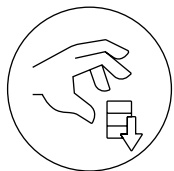

Riduce la possibilità di furti interni

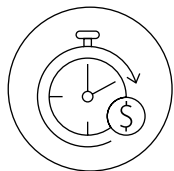

Chiusura di cassa rapida e senza errori

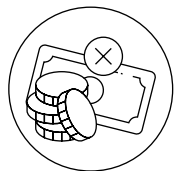

Elimina il rischio di frode

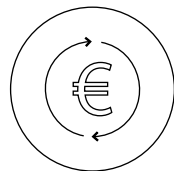

Gestisce il resto in modo ottimale



Aumenta l'igiene del locale



Migliora l'esperienza d'acquisto

Cashlogy è la soluzione progettata per **garantire la massima semplicità d'uso** per clienti e dipendenti. Grazie **agli indicatori luminosi, alla grafica** e al display, il processo di pagamento è **semplice e intuitivo**. Inoltre, la sua modularità agevola l'accesso **alle parti interne** per la manutenzione e la pulizia.

Minimizza gli errori

Il cliente riceve sempre il resto corretto

Risparmia tempo

Più tempo ai dipendenti per un servizio di qualità superiore

Semplicità d'uso

Intuitivo e semplice da usare. Curva di apprendimento rapida

Supporto

Video tutorial per la soluzione rapida dei problemi

Facile integrazione nella tua attività

Una soluzione compatta, **solida** e moderna che **può essere integrata** facilmente nella tua attività grazie a diverse **opzioni** di configurazione, personalizzazione e **ai** moduli intercambiabili.



Inoltre, con l'**app Cashlogy** e i nostri **servizi di manutenzione** avrai meno preoccupazioni e potrai dedicarti a ciò che è davvero importante



Visualizza i movimenti di cassa da remoto e ricevi notifiche dal tuo dispositivo tramite **l'app Cashlogy**



Un'ampia scelta di **pacchetti di manutenzione** e un servizio tecnico d'eccellenza per il tuo dispositivo

Ingresso monete

Uscita monete

Ingresso banconote

Uscita banconote



Design compatto

* Misure in mm

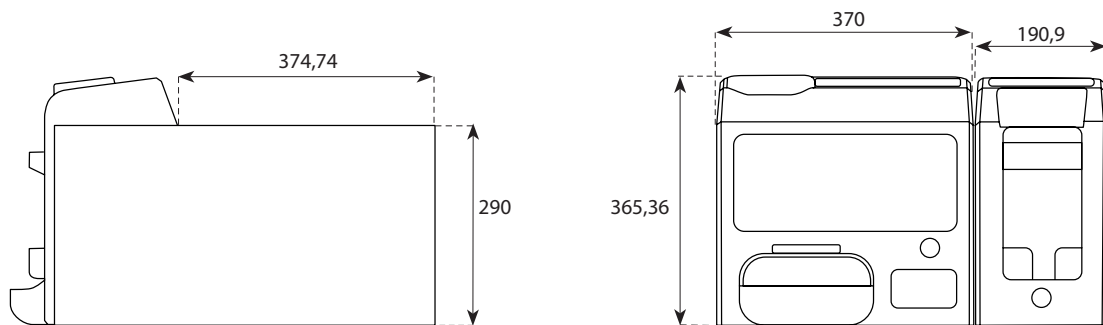

2 configurazioni possibili

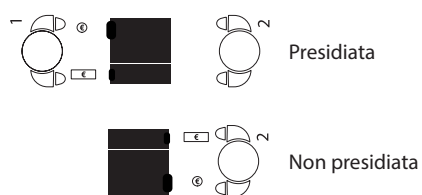

1. Dipendente 2. Cliente

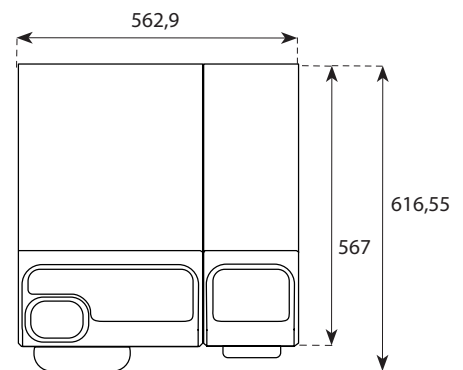

Rapido ricircolo di monete

Rapido ricircolo di banconote

Accettazione	Fino a 80 monete di taglio diverso	Singola
Validazione	Da 1 centesimo a 2 euro	Da 5 euro a 500 euro
Capacità	2€: 120 pz. 0,10€: 245 pz. 1€: 150 pz.. 0,05€: 245 pz. 0,50€: 135 pz. 0,02€: 310 pz. 0,20€: 190 pz. 0,01€: 390 pz.	3 unità di ricircolo fino a 50 banconote in base al taglio
Velocità di validazione	3,5 monete / secondo	1 banconota / secondo
Velocità di pagamento	Fino a 30 monete / secondo	1 banconota / secondo

cashlogy
by **Azkoyen**

Exquisite technology

MT ITALIA
www.mtitaliaretail.com
via Marco Tabarrini 13
00179 Roma
info@mtitaliaretail.com
TEL: 067821202